



CENTRALE DI COMANDO CE1N - CE2N - CE2P

MANUALE TECNICO PER L' INSTALLATORE

Le centrali di comando CE1N, CE2N e CE2P sono conformi alla normativa CEI 79.2 1° livello.

Le centrali di comando CE1N, CE2N sono conformi alle normative EN 60065 per quanto concerne la classe di isolamento II.

La centrale di comando CE2P è conforme alle normative EN 60065 per quanto concerne la classe di isolamento I.

Le informazioni contenute in questo manuale non sono impegnative. La FR si riserva il diritto di modificare le caratteristiche senza preavviso, qualora sia utile al miglioramento del prodotto.

ATTENZIONE : La versione di questo manuale é indicata nella sottostante tabella "Doc. Vers.", la quale varia progressivamente nel caso di aggiornamenti.

INDICE.

I° copertina	pag. 1
Indice	pag. 2
Introduzione e caratteristiche	pag. 3
Dati Tecnici	pag. 4
Visualizzazioni su CE1N	pag. 5 - 6
Installazione	pag. 7
Considerazioni iniziali e programmazione di fabbrica	pag. 7
Reset della centrale	pag. 7
Legenda centrale	pag. 8
Funzioni dei morsetti ed esempi applicativi.....	pag. 9 - 10 - 11
Collegamenti della centrale (es. generale)	pag. 12 - 13
Funzionamento della centrale (considerazioni preliminari)	pag. 14
Programmazione della centrale (introduzione)	pag. 15
Abilitazione Programmazione e cambio codice installatore	pag. 16
Programmazione linea L24h	pag. 17
Programmazione linee	pag. 18
Programmazione opzioni linee ALLARME	pag. 19 - 20
Programmazione opzioni linee EMERGENZA	pag. 21
Programmazione opzioni linee ANTIRAPINA	pag. 22
Programmazione tempi.....	pag. 23 - 24
Programmazione opzioni generali.....	pag. 25
Esclusione segnalazioni acustiche.....	pag. 25
Segnalazione linee ALLARME aperte a centrale OFF.....	pag. 26
Polarità uscita P_ON.....	pag. 27
Segnalazione batteria scarica come allarme L24h	pag. 28
Allarme chiave falsa su led antisabotaggio e uscita MEA.....	pag. 29
Test funzionali (system test, walk test, line test)	pag. 30 - 31
Memoria eventi.....	pag. 32
Appendice A (centrale CE2P e tastiera T2P)	pag. 33
Guida rapida di programmazione per l' installatore.....	pag. 34

CENTRALE DI COMANDO mod. CE1N - CE2N - CE2P

Centrale adatta per comandare sistemi di sicurezza antintrusione composti da sensori perimetrici e volumetrici sia attivi che passivi, avvisatori sonori - luminosi - teleallarmi.

La centrale CE1N è conforme alla Normativa CEI 79.2 - 1° livello.

La centrale é completa di tastiera di comando, led di visualizzazione e segnalazione, alimentatore.

E' predisposta per il montaggio di schede d' interfaccia rispettivamente per la gestione della chiave elettronica di tipo CH10-SET , per il collegamento di rivelatori di fumo su una delle linee (CX20) e per il collegamento di sensori inerziali e a filo (CX10). La centrale può inoltre interfacciare fino a 3 tastiere remote di tipo T1N, T2N per la programmazione e gestione della centrale.

Sul fondo può essere allocata una batteria al piombo (12V - 2Ah max) per l' alimentazione di emergenza (la batteria non è fornita di serie).

La centrale CE2N non ha tastiera e led di visualizzazione a bordo, perciò può essere programmata e gestita unicamente da tastiere remote T1N, T2N, T2P.

Tutte le altre caratteristiche sono identiche alla CE1N.

La centrale CE2P non ha tastiera e led di visualizzazione a bordo, può essere programmata e gestita unicamente da tastiere remote T1N, T2N e T2P. Tutte le altre caratteristiche sono identiche alla CE1N.

CARATTERISTICHE GENERALI :

- **2 Modalità di accesso** con 10.000 combinazioni di codici : tramite il codice **Installatore** per la programmazione di sistema e tramite il codice **Utente** per la gestione.
- **4 Linee** d' allarme NC, programmabili in modo **ALLARME, EMERGENZA, ANTIRAPINA.**

A seconda della programmazione scelta risultano disponibili altre opzioni di linea:

ALLARME

- esclusione temporanea
- esclusione in Part Set
- linea ritardata
- terminazione di uscita
- campanello (chime).

EMERGENZA

- attivazione immediata del relé e dell' uscita A24h in caso di allarme a centrale OFF.
- attivazione immediata della sola uscita A24h in caso di allarme a centrale OFF.

ANTIRAPINA

- attivazione delle sole uscite dedicate A24h e MEA.
- attivazione del rele' di allarme e dell' uscita MEA.

- **1 Linea 24h** d' allarme NC istantanea antisabotaggio con programmazione della segnalazione su relé di allarme e/o uscita dedicata A24h in caso di allarme a centrale OFF.
- **"Allarme Panico"** istantaneo, attivabile da tastiera indipendentemente dallo stato della centrale.
- **Programmazione** dei tempi di uscita, ingresso e ritardo sirena in Part Set da 0 a 240 sec.
- **Programmazione** tempo di allarme da 0 a 20 min.
- **Programmazione** della parzializzazione : definizione delle linee da escludere quando la centrale viene accesa in Part Set.
- **3 test** funzionali : test di sistema, test di linea e Walk Test.
- **1 uscita** di riferimento (12V mancanti in caso di allarme) per il comando di una sirena autoalimentata.
- **1 uscita** con tensione disponibile in fase di Allarme.
- **1 uscita** relé di allarme a scambi liberi per max 5A di assorbimento sui contatti.
- **4 uscite** "Open Collector".
- **Memorizzazione** e controllo degli eventi accaduti negli ultimi 10 stati ON e 10 stati OFF della centrale.
- **10 led** di visualizzazione sul frontale : presenza rete, stato centrale, manomissione, linea 1, 2, 3, e 4, anomalia generale, batteria scarica e programmazione centrale.
- **Alimentatore** stabilizzato e protetto contro il corto circuito. La tensione in uscita é tarata in fabbrica a 13,8V.
- **1 segnalatore** acustico programmabile.



DATI TECNICI	CE1N	CE2N	CE2P
Alimentazione	: 220V (+10 / -15%) 50Hz	: 220V (+10 / -15%) 50Hz	: 220V (+10 / -15%) 50Hz
Classe di isolamento	: II	: II	: I
Assorbimento massimo dalla rete	: 75mA	: 75mA	: 150mA
Corrente erogabile dall' alimentatore	: 500mA	: 500 mA	: 1A
Tensione stabilizzata	: 13,8V (+3% ; -8%)	: 13,8V (+3% ; -8%)	: 13,8V (+3% ; -8%)
Corrente per apparecchiature esterne	: 330mA	: 330mA	: 750mA
Assorbimento della scheda base (escluso i carichi esterni)			
: a centrale ON/OFF/PART SET	: 100mA	: 100mA	: 100mA
: a centrale con una linea in allarme	: 130mA	: 45mA	: 45mA
: a centrale con tutte le linee in allarme	: 140mA	: 43mA	: 43mA
Portata contatti "puliti" del relé allarme	: 12V 5A max.	: 12V 5A max.	: 12V 5A max.
Corrente massima disponibile sull' uscita comando sirena interna	: 12V 2A.	: 12V 2A.	: 12V 2A.
Tempo regolabile :			
- di entrata	: da 0 a 240 sec.	: da 0 a 240 sec.	: da 0 a 240 sec.
- di uscita	: da 0 a 240 sec.	: da 0 a 240 sec.	: da 0 a 240 sec.
- ritardo sirena in Part Set	: da 0 a 240 sec.	: da 0 a 240 sec.	: da 0 a 240 sec.
- durata allarme	: da 0 a 20 min. circa.	: da 0 a 20 min. circa.	: da 0 a 20 min. circa.
Batteria allocabile a secco al piombo	: 12V - 2,2Ah	: 12V - 2,2Ah	: 12V - 12Ah
Temperatura di funzionamento	: -10° / +40°C.	: -10° / +40°C	: -10° / +40°C
Contenitore	: ABS	: ABS.	: metallico
Grado di protezione del contenitore	: IP3X	: IP3X	: IP3X
Dimensioni	: 243 x 183 x 81 mm	: 243 x 183 x 81 mm	: 256 x 304 x 122 mm
Peso	: 1150 gr.	: 1060 gr.	: 3630 gr.

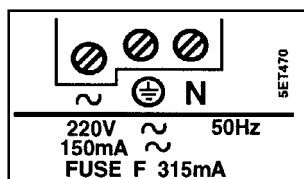
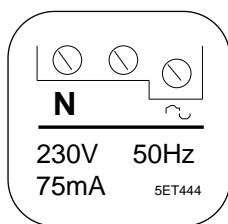

ETICHETTE A BORDO DELLE CENTRALI.



AVVERTENZE	
*	LA MANUTENZIONE DI QUESTO APPARECCHIO DEVE ESSERE ESEGUITA SOLAMENTE DA PERSONALE SPECIALIZZATO.
*	PER RIDURRE IL RISCHIO DI INCENDIO E DI SCOSSE ELETTRICHE NON ESPORRE QUESTO APPARECCHIO ALLA PIOGGIA O ALL' UMIDITA'.
*	PRIMA DI COLLEGARE L' IMPIANTO ALLA RETE CONTROLLARE CHE LE NORME DI SICUREZZA SIANO RISPETTATE, IN PARTICOLAR MODO IL COLLEGAMENTO AL CONDUTTORE DI TERRA DELLE PARTI ACCESSIBILI.
*	SOSTITUIRE I FUSIBILI SOLO CON I TIPI RACCOMANDATI.
	3ET876

3ET877	 <div style="border: 1px solid black; padding: 5px; display: inline-block;">ATTENZIONE</div> 
<p>L' apertura di questo apparecchio può rendere accessibili parti pericolose sotto tensione. Ricordarsi di staccare la rete prima di mettere le mani sulla sezione alimentatore.</p>	

FRONTALE DELLA CENTRALE CE1N

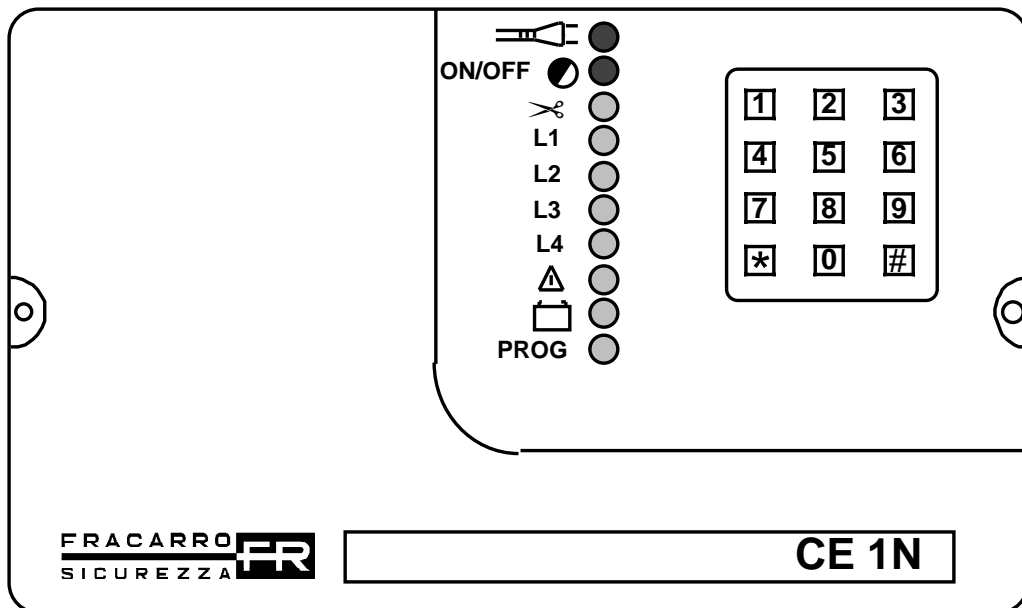

FUNZIONE DEI LED DI CONTROLLO.

PRESENZA RETE 220V.

ACCESO : presenza rete 220V.
 SPENTO : mancanza rete 220V.

IMPIANTO ACCESO (ON), SPENTO (OFF), E IN PART SET.

Si attivano le linee programmate come allarme, le quali diverranno operative dopo il tempo di uscita programmato.



ACCESO : centrale accesa (ON).
 SPENTO : centrale spenta (OFF).
 LAMPEGGIO LENTO : centrale in PART - SET, centrale ON con linea/e esclusa/e temporaneamente, linea/e in test.

STATO DELLA LINEA L24h. (ANTISABOTAGGIO)

Il led rosso indica quando la linea L24h, la chiave elettronica o una tastiera rilevano un tentativo di manomissione.



ACCESO : memoria di allarme
 SPENTO : nessuna anomalia
 LAMPEGGIO VELOCE : linea L24h aperta.

STATO DELLE 4 LINEE

Linee adatte per il collegamento di sensori perimetrici e volumetrici sia attivi che passivi.

A centrale spenta (OFF).

ACCESO : memoria allarme causata da una apertura di una linea programmata come ALLARME o EMERGENZA.



SPENTO : nessuna anomalia.

		A centrale spenta (OFF).
		LAMPEGGIO VELOCE : linea programmata come EMERGENZA aperta o programmata come ALLARME aperta con abilitata l'opzione "segnalazione linee aperte a centrale OFF".
L1		
L2		
L3		
L4		
		Durante i 5 sec. di attesa nuovo comando oppure durante il tempo di uscita.
		ACCESO : memoria allarme causata da una apertura linea programmata come ALLARME o EMERGENZA.
		SPENTO : nessuna anomalia.
		LAMPEGGIO VELOCE : linea programmata come EMERGENZA o come ALLARME aperta.
		LAMPEGGIO LENTO : linea esclusa.
		A centrale accesa (ON).
		ACCESO : memoria allarme causata da una apertura linea programmata come ALLARME o EMERGENZA.
		SPENTO : nessuna anomalia
		LAMPEGGIO VELOCE : linea programmata come ALLARME o EMERGENZA aperta.
		LAMPEGGIO LENTO : linea esclusa temporaneamente da codice Utente.
		A centrale parzializzata (PART-SET).
		ACCESO : memoria allarme causata da una apertura linea programmata come ALLARME o EMERGENZA.
		SPENTO : nessuna anomalia.
		LAMPEGGIO VELOCE : linea programmata come ALLARME o EMERGENZA aperta.

ANOMALIA GENERALE

L' accensione di questo led di anomalia generale è associata all' accensione di uno o piu' led che indicano dove l' anomalia e' avvenuta.

		A centrale OFF
		SPENTO : nessuna anomalia.
		LAMPEGGIO VELOCE : fusibile interrotto, mancanza rete, linea programmata come EMERGENZA aperta, Linea L24h aperta, batteria scarica.
		Durante i 5 sec di attesa nuovo comando, durante il tempo di uscita o a centrale ON / PART-SET
		SPENTO : nessuna anomalia.
		LAMPEGGIO VELOCE : fusibile interrotto, mancanza rete, linea programmata come EMERGENZA o ALLARME (non esclusa) aperta, batteria scarica.

BATTERIA SCARICA.

Comincia a lampeggiare quando, in mancanza di alimentazione di rete, la batteria scaricandosi scende sotto la soglia prearata in fabbrica (10,2V) provocando (se programmato) un allarme EMERGENZA. Al ritorno della rete quando la tensione di batteria e' corretta, il led si accende definitivamente per memorizzare l'evento.

		SPENTO : nessuna anomalia.
		ACCESO : memoria batteria scarica.
		LAMPEGGIO VELOCE : batteria scarica .

PROGRAMMAZIONE.

PROG		
		SPENTO : stato normale di funzionamento della centrale.
		ACCESO : Centrale in programmazione.
		LAMPEGGIO LENTO : scansione della memoria eventi.

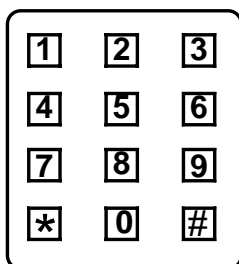
TASTIERA per la programmazione e gestione della centrale CE1N.

La tastiera é stata studiata per consentire all' utente il pieno controllo della centrale CE1N attraverso un codice numerico a quattro cifre.

L' Utente può gestire la centrale dalla tastiera incorporata nella centrale, oppure attraverso una tastiera remota mod. T1N o T2N.

Attenzione: le centrali CE2N e CE2P, non avendo tastiera a bordo, devono essere programmate e gestite solamente da tastiere remote T1N, T2N o T2P.

Attenzione: si possono collegare max 3 tastiere remote.

Per una gestione semplificata del sistema si può utilizzare la chiave elettronica mod. CH10-SET.

INSTALLAZIONE DELLA CENTRALE.

Operazioni :

Se, all' accensione della centrale dovessero verificarsi segnalazioni di allarme, occorre introdurre sulla tastiera la sequenza 1, 2, 3, 4, # con la quale si resetta l' allarme stesso.

PROGRAMMAZIONE DI FABBRICA.

La centrale esce dalla fabbrica con la seguente configurazione di base :

Codice Utente	: 1234
Codice Installatore	: 5678
Linea L24h	: solo uscita A24h con allarme a centrale OFF
Linea L1	: ALLARME, esclusione temporanea; linea ritardata; terminazione di uscita (la loro funzione é descritta nei paragrafi successivi).
Linea L2	: ALLARME, esclusione temporanea, esclusione in PART-SET, linea ritardata.
Linea L3	: ALLARME; esclusione temporanea.
Linea L4	: ALLARME; esclusione temporanea.
Tempo di uscita	: 20 sec.
Tempo di ingresso	: 20 sec.
Tempo di Allarme	: 3 min.
Tempo di ritardo sirena in Part Set.	: 10 sec.

Segnalazione acustica sempre attiva.

Segnalazione linee ALLARME aperte solo a centrale ON / PART-SET.

Uscita P_ON = 0 V se la centrale é in ON / PART-SET; alta impedenza se la centrale é in OFF.

La rilevazione batteria scarica viene segnalata solo su led dedicato e sull' uscita MEA.

La rilevazione di "chiavi false" provoca un allarme Antisabotaggio.

E' possibile ripristinare in ogni momento le impostazioni di fabbrica nel seguente modo :

- 1) aprire il frontale.
- 2) premere contemporaneamente il pulsante di **RESET** (S3) ed il pulsante di **DEFAULT SETUP** (S2).
- 3) dopo che il led presenza rete si é spento per qualche secondo, rilasciare prima il pulsante di **RESET** e dopo qualche secondo il pulsante di **DEFAULT SETUP**.

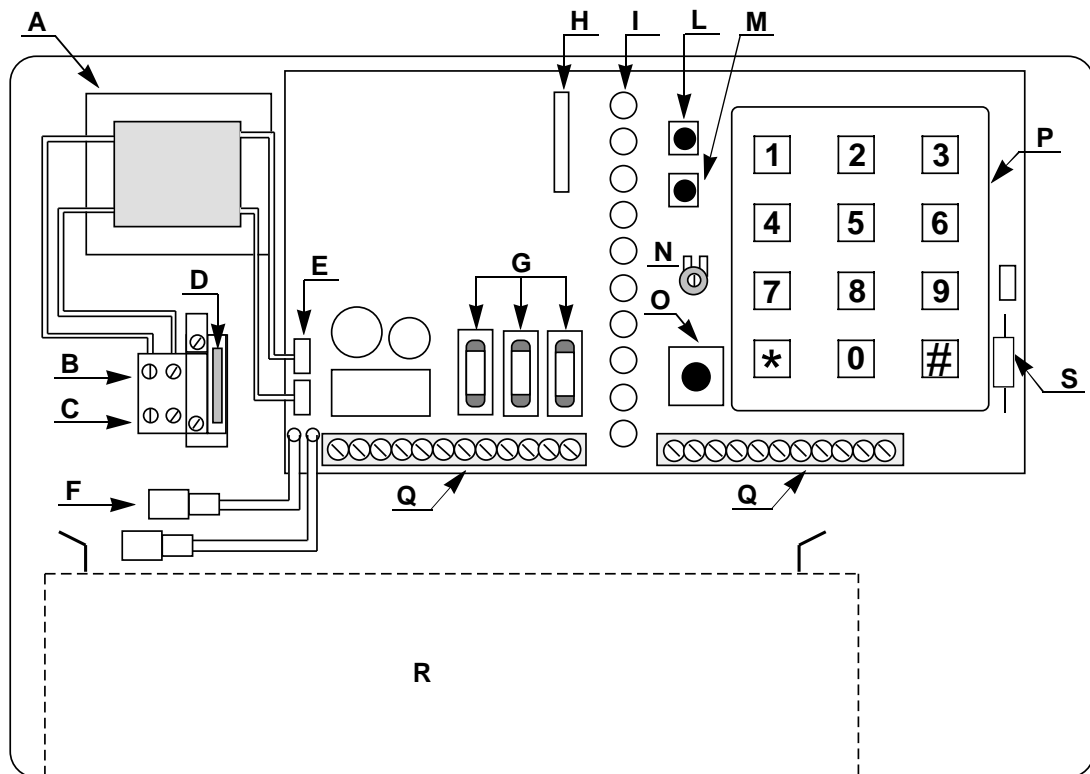
**Legenda.**

- A** - Trasformatore.
- B** - Morsetti lato trasformatore.
- C** - Morsetti per il collegamento alla rete dotati di fusibile di protezione.
- D** - Fusibile di protezione (**160mA ritardato**).
- E** - Terminali per il collegamento del trasformatore.
- F** - Cavi, con terminali tipo faston, per il collegamento della batteria .
- G** - Fusibili di protezione

su CE1N - CE2N : **F1 = 3,15A** rapido (protegge le uscite +BAT +ALL)
F2 = 400mA rapido (protegge la sezione di alimentazione)
F3 = 2A rapido (protegge l' uscita +B)

su CE2P : **F1 = 2A** rapido (protegge la sezione di alimentazione)
F2 = 3,15A rapido (protegge l' uscita +B)
F3 = 3,15A rapido (protegge le uscite +BAT +ALL)

- H** - Connettore per il collegamento della chiave elettronica mod. CH10-SET.
 - I** - Led di controllo.
 - L** - Tasto **Default set up** che associato al tasto **Reset** riconfigura la centrale con il programma di fabbrica (pag. 7).
 - M** - Tasto per il **Reset** della centrale; premere in caso di funzionamento anomalo.
 - N** - Trimmer per regolare la tensione di segnalazione batteria scarica (**trimmer prearato in fabbrica NON MANOMETTERE**).
 - O** - Microswitch di protezione contro l' apertura del coperchio (antisabotaggio).
 - P** - Tastiera per la programmazione e gestione della centrale.
 - Q** - Morsettiera.
 - R** - Alloggio per una batteria da 12V 2Ah (non é fornita di serie).
 - S** - Resistenza "Volume" da tagliare, se si vuole ridurre il volume del segnalatore acustico interno.
- Attenzione: la centrale CE2N e CE2P sono sprovviste di led di controllo (I) e tastiera (P).**

FUNZIONE DEI MORSETTI ED ESEMPI APPLICATIVI

□ Fig. 1. Uscita con tensione 12V sempre disponibile (anche a centrale OFF).

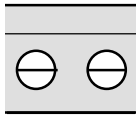

GND + B

A questo morsetto si collegano i cavi per alimentare rivelatori e dispositivi ausiliari. Protetta dal fusibile F3 da 2A rapido.

□ Fig. 1.1. Collegamento di un rivelatore (IR100).

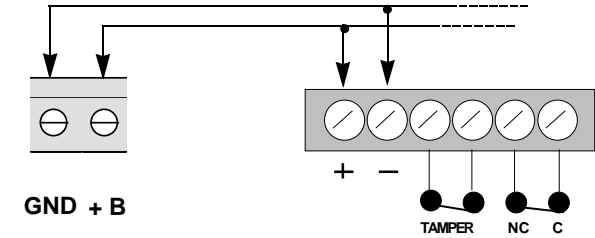

□ Fig. 2. Uscita con tensione 13,8V sempre disponibile.

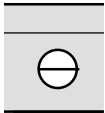

+ BAT

Morsetto con tensione adatta per ricaricare in tampone le batterie di sirene, teleallarmi, ecc. E' protetto dal fusibile F1 da 3,15A rapido.

□ Fig. 2.1. Collegamenti per l'alimentazione di dispositivi tipo SEL26F (sirene autoalimentate)

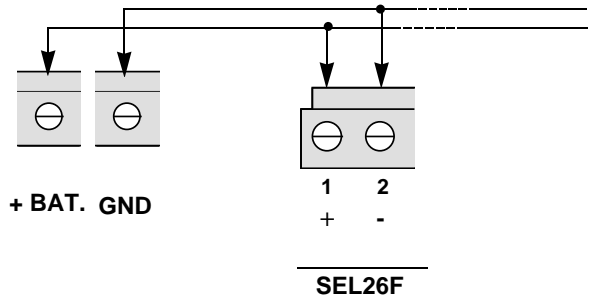

□ Fig. 3. Uscita di allarme a tensione 13,8V disponibile solo durante l'allarme generale.

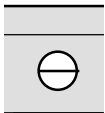

+ ALL

Morsetto utile per alimentare avvisatori da interno o altri dispositivi di segnalazione per una durata pari al tempo di allarme. E' protetto dal fusibile F1 da 3,15A rapido.

□ Fig. 3.1. Collegamento di una sirena da interno tipo SEL3.



□ Fig. 4. Uscita con tensione di "riferimento" (13V); è adatta per il comando di sirene autoalimentate

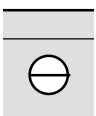

R_AL

Morsetto con tensione sempre disponibile che manca istantaneamente nel caso di allarme generale. La tensione ritorna disponibile una volta finito il tempo di allarme programmato. Questa tensione non è adatta per l'alimentazione diretta di dispositivi. Assorbimento massimo 3mA - protetta da cortocircuito.

□ Fig. 4.1. Collegamento del morsetto R_AL della centrale al morsetto di comando della sirena autoalimentata mod. SEL26F.

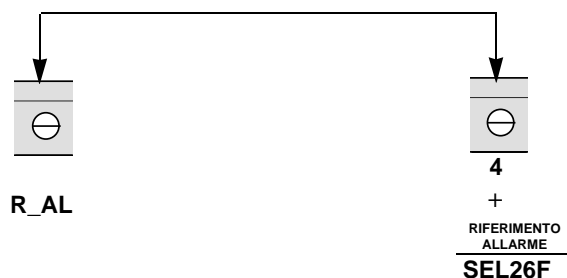

□ Fig. 5. Uscite contatti relé Allarme.

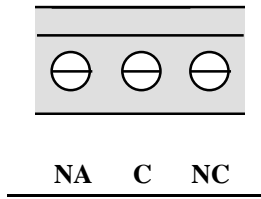

Con centrale accesa il relé è normalmente eccitato (sicurezza positiva).

Quando la centrale è in allarme generale il relé commuta istantaneamente. Trascorso il tempo di allarme il relé ritorna in condizione di riposo, disponibile per un altro intervento. Portata dei contatti 5A non protetti da fusibile.

□ Fig. 6. Uscita "open collector" attivata solo durante l'allarme antisabotaggio o, se programmato, antirapina.

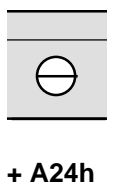

Uscita di segnale "open collector". E' presente un negativo in uscita se c'e' un allarme antisabotaggio o, se programmato, antirapina. Assorbimento massimo limitato internamente a 50mA.

□ Fig. 7. Uscita "open collector" di memoria allarme

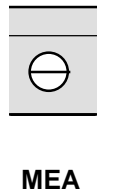

Uscita di segnale "open collector". E' presente un negativo in uscita se c'e' una memoria di allarme. Assorbimento massimo limitato internamente a 50mA.

□ Fig. 8. Linea L24h (antisabotaggio) NC, istantanea.

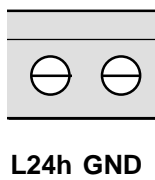

A questi morsetti si collegano in serie tutti i contatti NC dei dispositivi di autoprotezione di rivelatori, segnalatori di allarme ed eventuali apparecchiature ausiliarie. La variazione di stato di uno dei dispositivi attiva l'allarme istantaneamente sia a centrale accesa che spenta a seconda della programmazione.

□ Fig. 6.1. Collegamento di un buzzer.



□ Fig. 7.1. Collegamento con il ripetitore ottico di allarme mod. SOL3.



□ Fig. 8.1. Collegamento antisabotaggio di un rivelatore (IR100), alla linea L24h.

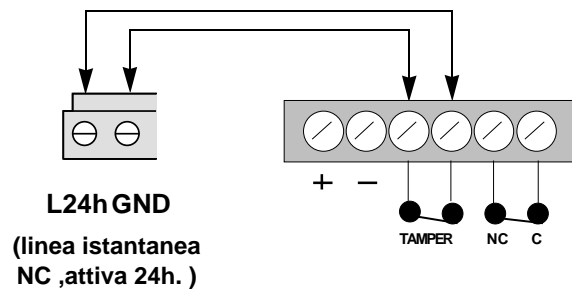

□ Fig. 9. Ingressi NC delle linee L1 L2 L3 L4.(dal morsetto 14 al 19)

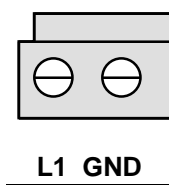

L1 GND

A questi morsetti si collegano i contatti NC di uno o più rivelatori (in serie) che comanderanno l'allarme con la loro variazione di stato.

N.B. L'impedenza totale d'ingresso in una linea non deve superare 150ohm. Non si possono quindi collegare ad es. più di 7 IR100 ad una stessa linea.

□ Fig. 10. Uscita "open collector" per segnalare lo stato della centrale.

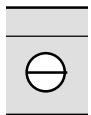

P_ON

Uscita di segnale "open collector". E' presente un negativo in uscita a centrale ON / PART-SET oppure a centrale OFF a seconda della programmazione. Assorbimento massimo limitato internamente a 50mA.

□ Fig. 11. Uscita "open collector" di segnalazione linee escluse.

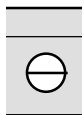

ESC

Uscita segnale "open collector". E' presente un negativo in uscita se e' presente una linea esclusa o in test. Assorbimento massimo limitato internamente a 50mA.

□ Fig. 12 Morsetti per il collegamento delle tastiere remote T1N, T2N.

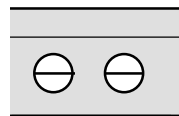

TXC RXC

Morsetti per il collegamento delle tastiere remote (vedi foglio istruzioni delle tastiere). Vanno collegati agli omonimi morsetti delle tastiere T1N o T2N.

□ Fig. 9.1. Collegamento di un rivelatore (IR100), alla linea L1.

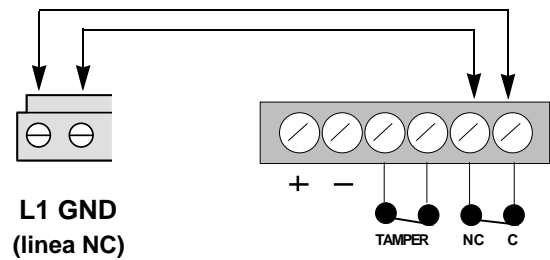

□ Fig. 10.1. Collegamento con ripetitore ottico di allarme mod. SOL3.



ESEMPIO GENERALE DEI COLLEGAMENTI DELLA CENTRALE CE1N - CE2N CON DISPOSITIVI ESTERNI.

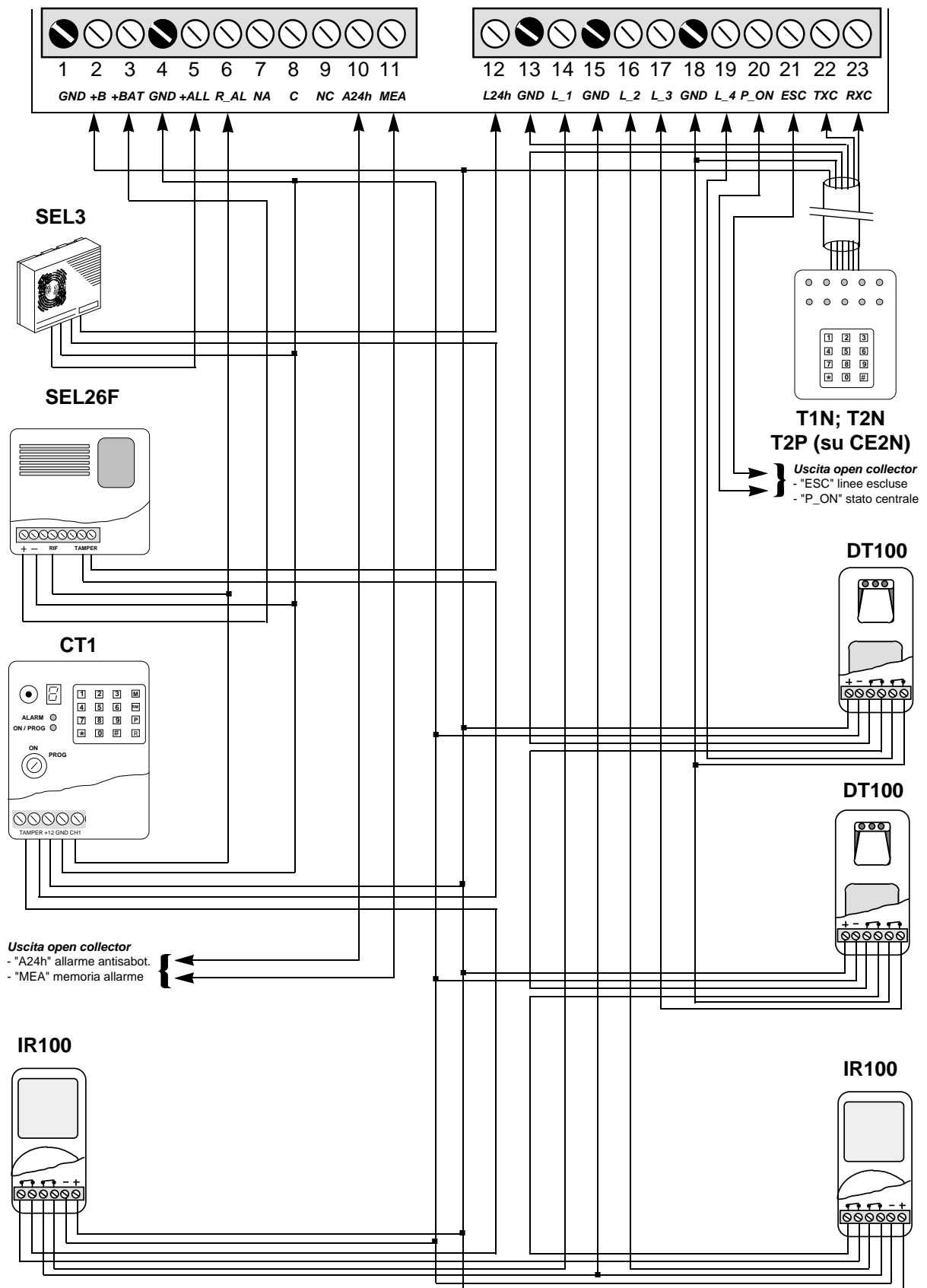

N.B le calze dei cavi devono essere collegate ad un negativo (GND) lato centrale.

ESEMPIO GENERALE DEI COLLEGAMENTI DELLA CENTRALE CE2P CON DISPOSITIVI ESTERNI.

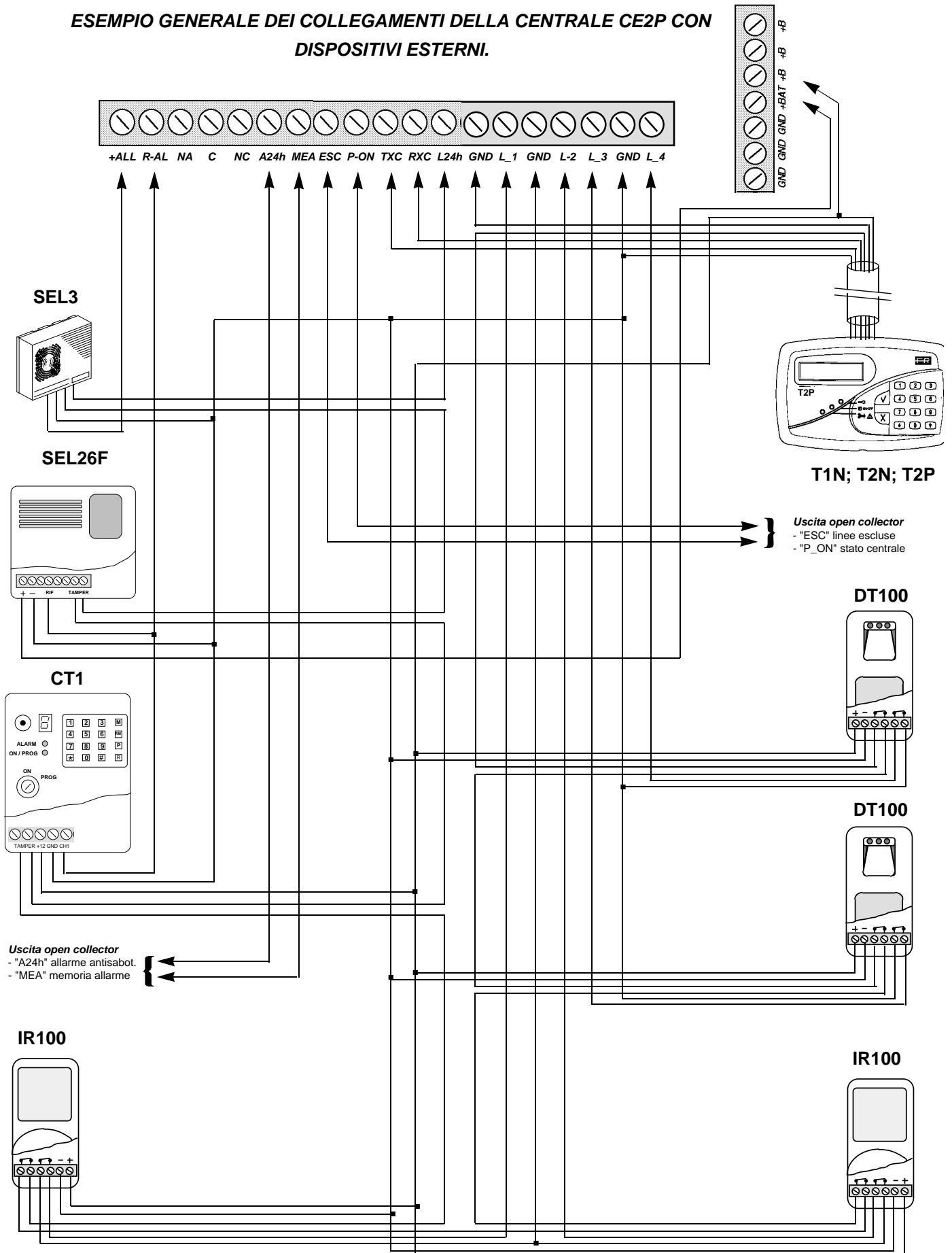

N.B le calze dei cavi devono essere collegate ad un negativo (GND) lato centrale.

FUNZIONAMENTO DELLA CENTRALE.

- ★ A centrale ON / OFF / PART-SET, se trascorrono 5 sec. dall' ultimo tasto premuto e non é stato completato nessun comando si annulla il comando "parziale" in corso (segnalazione acustica **ERRORE** ,vedi tabella a piè di pagina).
- ★ Se si sbaglia la sintassi di un comando, si annulla l' operazione e il sistema ritorna allo stato iniziale (segnalazione acustica **ERRORE**).
- ★ A centrale ON / PART-SET il codice installatore viene considerato codice falso.
- ★ A centrale OFF il codice installatore permette l' accesso alla programmazione, tutte le memorie di allarme vengono resettate.
- ★ Ad ogni digitazione di un tasto ci sarà una segnalazione acustica : BEP.
- ★ A centrale in PROGRAMMAZIONE il lampeggio veloce del led BATTERIA SCARICA indica che ci si trova nel sottomenù FUNZIONI LINEE.
- ★ A centrale in PROGRAMMAZIONE il lampeggio veloce del led BATTERIA SCARICA e ATTENZIONE indica che ci si trova nel sottomenù OPZIONI FUNZIONE LINEA.
- ★ A centrale in PROGRAMMAZIONE nel sottomenu' OPZIONI FUNZIONE LINEA, il tasto "0" ANNULLA (spegne tutti i led) tutte le opzioni.
- ★ A centrale in PROGRAMMAZIONE non vengono considerati i tasti non utili per un comando.
- ★ A centrale in PROGRAMMAZIONE viene visualizzato lo stato attuale della programmazione prima del nuovo settaggio da parte dell' installatore.
- ★ A centrale in PROGRAMMAZIONE se non si e' in WALK TEST e non viene digitato nessun comando entro 60 sec. la centrale ritorna in OFF.
- ★ La centrale non permette di inserire il codice utente uguale al codice installatore.

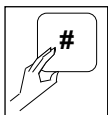

- ★ Il tasto "**#**" cancella il comando in corso e riporta la centrale nello stato iniziale : ON / OFF / PART-SET / PROG.

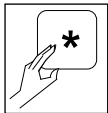

- ★ Il tasto "*****" ha la funzione di ENTER (accettazione comando).

Segnalazioni acustiche

SEGNALAZIONE ACUSTICA	DESCRIZIONE
ON	Segnale continuo per 5 sec..
OFF	Spento
CONFERMA	Segnale "finito" a 3 toni.
ERRORE	Segnale "finito" a 2 toni.
ALLARME	Segnale "continuo" a 4 toni.
BEEP	Segnale "finito" a 1 tono.
HURRY UP	Segnale continuo (BEEP/OFF/BEEP).
TEST	Segnale continuo a 2 toni.
BEP	Segnale "finito" a 1 tono.

PROGRAMMAZIONE DELLA CENTRALE.

La programmazione della centrale é a cura dell' installatore.



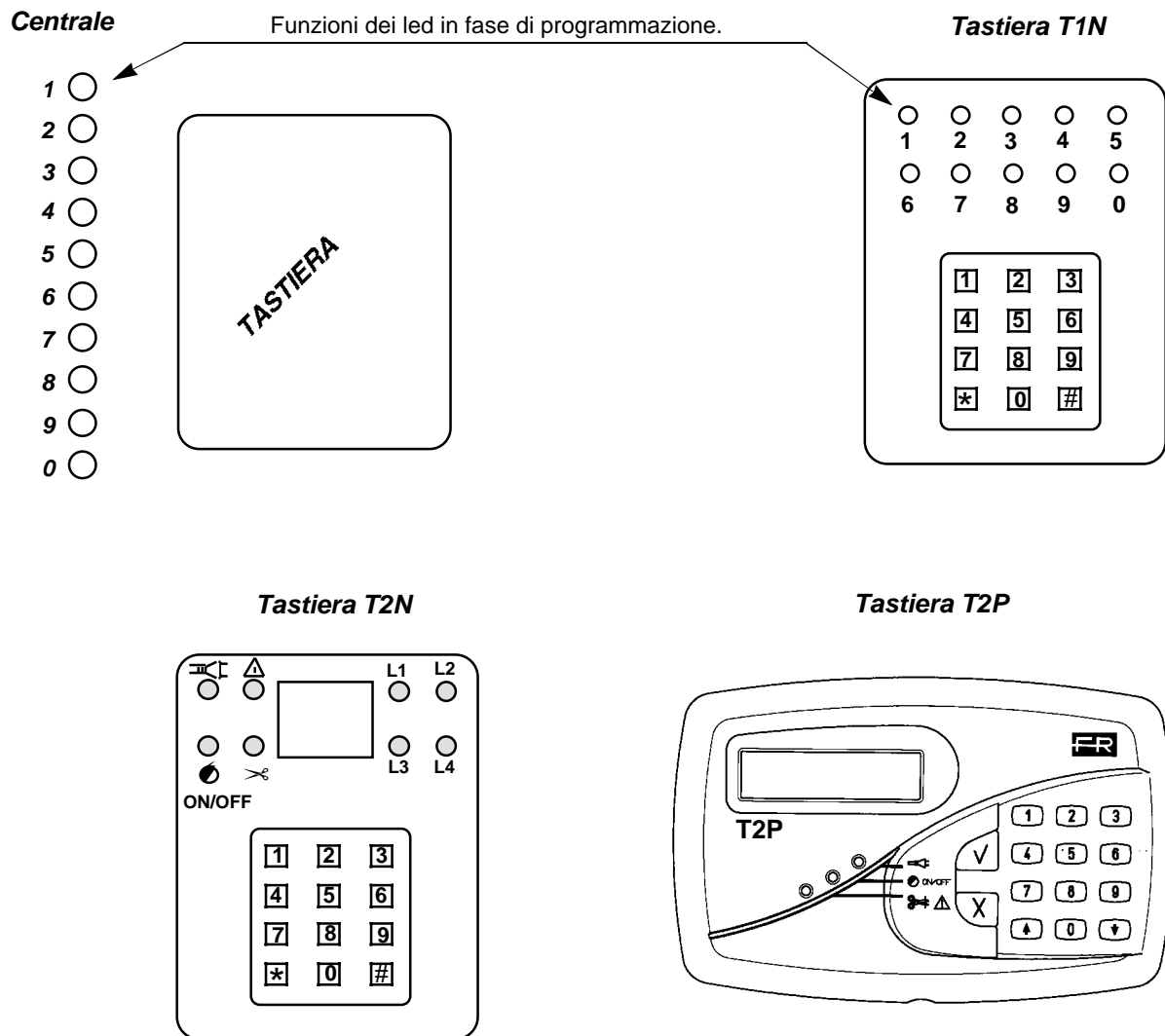

Per poter programmare la centrale, l' installatore deve fare uso del proprio codice e fare riferimento ai led per la visualizzazione dei vari passaggi di programmazione. Da notare che essi assumono varie funzioni a seconda della fase corrente di programmazione.

Per comodità grafica e al fine di facilitare la programmazione della centrale sia da tastiera incorporata che da tastiera remota tipo T1N , i led verranno indicati con una numerazione da 1 a 10, raffigurata qui di seguito.



ABILITAZIONE PROGRAMMAZIONE

Il codice installatore iniziale viene definito in fabbrica ed é: 5, 6, 7, 8. Per comodità grafica negli esempi successivi si fa riferimento al codice installatore di fabbrica.

FUNZIONE	DESCRIZIONE	VIS. IN CE1N E T1N	VISUALIZZAZIONE T2N
<p>Per entrare in PROGRAMMAZIONE..... Inserire codice installatore a centrale OFF.</p> 	<p>Si entra in programmazione, tutte le memorie di allarme vengono resettate.</p>	<p>- altoparlante : BEEP - Led 0 : acceso</p>	<p>- altoparlante : BEEP - Led ON / OFF : lamp. veloce. - display : "Pr"</p>
	<p>Attenzione ! se entro 60sec. non viene inserito un comando successivo la centrale esce dalla fase di programmazione.</p>		
<p>Per cambiare codice installatore..... a centrale in programmazione premere i seguenti tasti.....</p> 	<p>si entra nel sottomenù di programmazione nuovo codice installatore.</p>	<p>- altoparlante : BEEP - Led 1 : acceso - Led 2 : acceso - Led 3 : acceso - Led 4 : acceso - Led 0 : acceso</p>	<p>- altoparlante : BEEP - Led ON / OFF : lamp. veloce - Led L1 : acceso - Led L2 : acceso - Led L3 : acceso - Led L4 : acceso - display : "E C"</p>
<p>...inserire il nuovo codice installatore...esempio :</p> 	<p>Ad ogni digitazione si spegne il led relativo alla cifra (prima cifra led 1, seconda cifra led 2, ecc.)</p>	<p>- Led 1 : spento - Led 2 : spento - Led 3 : spento - Led 4 : spento - Led 0 : acceso</p>	<p>- Led ON / OFF : lamp. veloce - Led L1 : spento - Led L2 : spento - Led L3 : spento - Led L4 : spento - display : "E C"</p>
<p>...per confermare alla centrale il nuovo codice premere :</p> 	<p>la centrale acquisisce il nuovo codice installatore.</p>	<p>- altoparlante : CONFERMA - Led 0 : acceso</p>	<p>- altoparlante : CONFERMA - Led ON / OFF : lamp. veloce - display : "P r"</p>
	<p>Attenzione! se il nuovo codice installatore é uguale al codice utente, non verrà accettato dalla centrale e rimarrà quello vecchio.</p>		





ATTENZIONE: PER USCIRE DALLA PROGRAMMAZIONE PREMERE # (LA CENTRALE RITORNA IN OFF).

Programmazione linea L24h.

La linea L24h é sempre operativa.

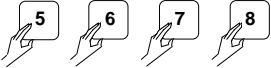
A centrale ON / PART-SET un allarme attivera' sempre un allarme generale e l' uscita A24h e MEA.

A centrale OFF può essere configurata per attivare un allarme sull' uscita "A24h" oppure anche un allarme generale .

FUNZIONE	DESCRIZIONE	VIS. IN CE1N E T1N	VISUALIZZAZIONE T2N
Inserire il codice installatore a centrale OFF. 	si entra in programmazione.	- altoparlante : BEEP - Led 0 : acceso	- altoparlante : BEEP - Led ON / OFF : lamp. veloce - display : "P r"
..premere i seguenti tasti : 	si entra nel sottomenù di programmazione opzioni linea L24h.	- altoparlante : BEEP - Led 9 : lamp.vel - Led 8 : lamp.vel - Led 0 : acceso	- altoparlante : BEEP - Led ON / OFF : lamp.vel - Led Pr.rete : lamp.vel - Led anomalia : lamp.vel - display : "tS"
.. digitando il tasto 1... 	..si attiva o disattiva l' opzione.	- Led 1 : acceso (solo uscita A24h.) - Led 1 : spento (rele' di allarme e A24h). - Led 8 : lamp. vel. - Led 9 : lamp. vel - Led 0 : acceso	- Led ON / OFF : lamp. vel. - Led Pr. rete : lamp.vel. - Led Anomalia: lamp.vel. - Led L1 : acceso (solo uscita A24h.) - Led L1 : spento (rele' di allarme e A24h).
.. premendo il seguente tasto... 	...si conferma la programmazione .	- altoparlante : CONFERMA - Led 0 : acceso	- altoparlante : CONFERMA - Led ON / OFF : lamp. vel. - display : "P R"

ATTENZIONE: PER USCIRE DALLA PROGRAMMAZIONE PREMERE # (LA CENTRALE RITORNA IN OFF).

Programmazione linee.

Le 4 linee di allarme sono completamente configurabili dall' installatore.







Possono essere programmate scegliendo 3 modi di funzionamento, ognuna delle quali può avere più opzioni.

ALLARME : A centrale ON/PART-SET l' apertura di questa linea provoca un "Allarme Generale".

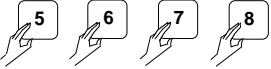
A centrale OFF l' apertura di questa linea non provoca allarme.

EMERGENZA : A centrale ON/OFF/PART-SET l' apertura di questa linea provoca un "Allarme anti-sabotaggio".

ANTIRAPINA : In qualsiasi stato della centrale l' apertura di questa linea per più di 60 sec. fa partire un "Allarme Antirapina", della durata di 120 sec.

FUNZIONE	DESCRIZIONE	VIS. IN CE1N E T1N	VISUALIZZAZIONE T2N
Inserire il codice installatore a centrale OFF. 	si entra in programmazione.	- altoparlante : BEEP - Led 0 : acceso	- altoparlante : BEEP - Led ON / OFF : lamp.vel - display : "P R"
. premere i seguenti tasti : (il secondo tasto indica la linea da programmare) 	si entra nel sottomenù di programmazione funzioni linea L1 già programmata di default come ALLARME.	- altoparlante : BEEP - Led 9 : lamp.vel - Led 1 : acceso - Led 0 : acceso	- altoparlante : BEEP - Led ON / OFF : lamp.vel. - Led Pr. rete : lamp.vel. - Led L1 : acceso - display : "1 A"
..digitando il tasto 1... 	.. la linea L1 viene programmata in modo ALLARME.	- Led 9 :lamp.vel - Led 0 : acceso - Led 1 : acceso	- Led ON / OFF : lamp.vel. - Led Pr. rete : lamp.vel. - Led L1 : acceso - display : "1 A"
..digitando il tasto 2... 	.. la linea L1 viene programmata in modo EMERGENZA.	- Led 9 :lamp.vel - Led 0 : acceso - Led 2 : acceso	- Led ON / OFF : lamp.vel. - Led Pr. rete : lamp.vel. - Led L2 : acceso - display : "1 E"
..digitando il tasto 3... 	.. la linea L1 viene programmata in modo ANTIRAPINA.	- Led 9 :lamp.vel - Led 0 : acceso - Led 3 : acceso	- Led ON / OFF : lamp.vel. - Led Pr. rete : lamp.vel. - Led L3 : acceso - display : "1 P"
..digitando il tasto "*"... 	..la centrale acquisisce la nuova funzione linea e automaticamente passa al menù Programmazione Opzioni funzioni linea.	- altoparlante : BEEP - Led 8 :lamp.vel - Led 9 :lamp.vel - Led 0 : acceso (altri led accesi indicano lo stato delle opzioni).	- altoparlante : BEEP - Led ON / OFF : lamp.vel - Led Pr. rete : lamp.vel. - Led Anomalia : lamp.vel (altri led accesi indicano lo stato delle opzioni).

Una volta programmato la "Funzione linea", si passa alla "Programmazione Opzioni" :

Descrizione delle opzioni selezionabili per ogni linea programmata in modo ALLARME.

Esclusione temporanea.

Se attivata questa opzione, la linea puo' essere esclusa dall' utente in fase di accensione . L' apertura di una linea esclusa non ha nessun effetto sulla centrale. La linea rimane esclusa sino al successivo spegnimento della centrale.

Esclusione in Part-Set.

Se attivata questa opzione, l' apertura della linea con centrale attiva in PART-SET non ha nessun effetto.

Linea ritardata.

Se attivata questa opzione, a centrale ON / PART-SET l' apertura della linea non provoca allarme sino a che non é trascorso il tempo di ingresso.

Questo permette all' Utente di spegnere la centrale.

Terminazione di uscita.

Se attivata questa opzione, durante il tempo di uscita, la chiusura della linea provoca l' inserimento istantaneo della centrale.

Una linea con opzione terminazione di uscita é automaticamente programmata anche come linea ritardata.

Campanello (chime).







Se attivata questa opzione, a centrale OFF, l' apertura e la chiusura della linea provoca l' attivazione di una segnalazione acustica.

Si ottiene in questo modo un "Campanello di entrata".

N.B. In ogni caso, questa opzione per essere operativa deve essere confermata dal codice utente.

N.B. durante il tempo di uscita tutte le linee programmate come Allarme sono escluse.

Dopo aver programmato le linee come ALLARME, come descritto a pag. 17, si passa automaticamente alla programmazione opzioni funzione linee ALLARME.



FUNZIONE	DESCRIZIONE	VIS. IN CE1N E T1N	VISUALIZZAZIONE T2N
.. digitando il tasto 1... 	..si attiva o disattiva l'opzione " esclusione temporanea". - Led 1 : acceso	(opzione attiva) - Led 1 : spento (opzione disattiva) - Led 8 : lamp. vel. - Led 9 : lamp. vel. - Led 0 : acceso - Led ON / OFF : lamp. vel.	- Led Pr. rete : lamp.vel. - Led Anomalia: lamp.vel. - Led L1 : acceso (opzione attiva) - Led L1 : spento (opzione disattiva)
...digitando il tasto 2... 	..si attiva o disattiva l'opzione di "Esclusione in PART -SET".	- Led 2 : acceso (opzione attiva) - Led 2 : spento (opzione disattiva) - Led 8 : lamp. vel. - Led 9 : lamp. vel. - Led 0 : acceso	- Led ON / OFF : lamp. vel. - Led Pr. rete : lamp.vel. - Led Anomalia: lamp.vel. - Led L2 : acceso (opzione attiva) - Led L2 : spento (opzione disattiva)
...digitando il tasto 3... 	..si attiva o disattiva l'opzione di "Linea ritardata".	- Led 3 : acceso (opzione attiva) - Led 3 : spento (opzione disattiva) - Led 8 : lamp. vel. - Led 9 : lamp. vel. - Led 0 : acceso	- Led ON / OFF : lamp. vel. - Led Pr. rete : lamp.vel. - Led Anomalia: lamp.vel. - Led L3 : acceso (opzione attiva) - Led L3 : spento (opzione disattiva)
...digitando il tasto 4... 	..si attiva o disattiva l'opzione di "Terminazione di uscita".	- Led 4 : acceso (opzione attiva) - Led 4 : spento (opzione disattiva) - Led 8 : lamp. vel. - Led 9 : lamp. vel. - Led 0 : acceso	- Led ON / OFF : lamp. vel. - Led Pr. rete : lamp.vel. - Led Anomalia: lamp.vel. - Led L4 : acceso (opzione attiva) - Led L4 : spento (opzione disattiva)
...digitando il tasto 5... 	..si attiva o disattiva l'opzione di "Campanello".	- Led 5 : acceso (opzione attiva) - Led 5 : spento (opzione disattiva) - Led 8 : lamp. vel. - Led 9 : lamp. vel. - Led 0 : acceso	- Led ON / OFF : lamp. vel. - Led Pr. rete : lamp.vel. - Led Anomalia: lamp.vel. - Led Anti sab. : acceso (opzione attiva) - Led Anti sab. : spento (opzione disattiva)
.. premendo il seguente tasto... 	...si conferma la programmazione .	- altoparlante : CONFER- MA - Led 0 : acceso	- altoparlante : CON- FERMA - Led ON / OFF : lamp. vel. - display : "P R"

Descrizione delle opzioni selezionabili per ogni linea programmata in modo EMERGENZA.**Relé Allarme a centrale OFF.**

Un allarme a centrale OFF provoca l' attivazione immediata del relé e dell' uscita A24h e MEA.

Solo uscita A24h a centrale OFF.

Un allarme a centrale OFF provoca l' attivazione immediata della sola uscita dedicata A24h e MEA.

FUNZIONE	DESCRIZIONE	VIS. IN CE1N E T1N	VISUALIZZAZIONE T2N
Dopo aver programmato la funzione EMERGENZA come descritto a pag. 17, si passa automaticamente alla programmazione opzioni funzione linee EMERGENZA.			
.. digitando il tasto 1... 	..si attiva o disattiva l' opzione.	<ul style="list-style-type: none"> - Led 1 : acceso (solo uscita A24h.) - Led 1 : spento (rele' di allarme e A24h). - Led 8 : lamp. vel. - Led 9 : lamp. vel - Led 0 : acceso 	<ul style="list-style-type: none"> - Led ON / OFF : lamp. vel. - Led Pr. rete : lamp.vel. - Led Anomalia: lamp.vel. - Led L1 : acceso (solo uscita A24h.) - Led L1 : spento (rele' di allarme e A24h).
.. premendo il seguente tasto... 	...si conferma la programmazione .	<ul style="list-style-type: none"> - altoparlante : CONFERMA - Led 0 : acceso 	<ul style="list-style-type: none"> - altoparlante : CONFERMA - Led ON / OFF : lamp. vel. - display : "P R"

Descrizione delle opzioni selezionabili per ogni linea programmata in modo ANTIRAPINA.**Attivazione della sola uscita dedicata A24h.**



Un allarme ANTIRAPINA in qualsiasi stato della centrale provoca la sola attivazione delle uscite dedicate "A24h" e "MEA". In questo caso l' uscita A24h e dedicata solo a questa opzione (un allarme anti-sabotaggio o linea EMERGENZA non attiva questa uscita).

Attivazione del relé di allarme.

Un allarme ANTIRAPINA in qualsiasi stato della centrale provoca la sola attivazione del relé Allarme e dell' uscita MEA.

N.B un allarme ANTIRAPINA non attiva nessuna segnalazione acustica o visiva in centrale e tastiere.

Dopo aver programmato la funzione ANTIRAPINA come descritto a pag. 17, si passa automaticamente alla programmazione opzioni funzione linee ANTIRAPINA.

.. digitando il tasto 1... 	..si attiva o disattiva l' opzione.	<ul style="list-style-type: none"> - Led 1 : acceso (solo uscita A24h e MEA) - Led 1 : spento (rele' di allarme e MEA). - Led 8 : lamp. vel. - Led 9 : lamp. vel - Led 0 : acceso 	<ul style="list-style-type: none"> - Led ON / OFF : lamp. vel. - Led Pr. rete : lamp.vel. - Led Anomalia: lamp.vel. - Led L1 : acceso (solo uscita A24h e MEA) - Led L1 : spento (rele' di allarme e MEA).
.. premendo il seguente tasto... 	...si conferma la programmazione .	<ul style="list-style-type: none"> - altoparlante : CONFERMA - Led 0 : acceso 	<ul style="list-style-type: none"> - altoparlante : CONFERMA - Led ON / OFF : lamp. vel. - display : "P R"

Descrizione dei Tempi.**Tempo di uscita.**

Durante questo tempo tutte le linee programmate come ALLARME sono escluse. Questo permette all' Utente di attivare la centrale ed uscire dalla zona protetta prima che la sua presenza venga interpretata come allarme.

Può essere programmato un valore compreso fra 0 e 240 sec. (con step di 1 sec.).

Tempo di Ingresso.

Durante questo tempo le linee programmate come ALLARME, con opzione linea ritardata attiva, se aperte, non provocano allarme istantaneo ma solo al termine del tempo di ingresso. Questo permette all' Utente, entrando in una zona protetta, di poter disinserire la centrale prima che questa vada in Allarme Generale. Può essere programmato un valore compreso fra 0 e 240 sec. (con step di 1 sec.).

Tempo di Allarme.

Indica la durata dell 'Allarme Antisabotaggio e dell' Allarme Generale.

Può essere programmato un valore compreso fra 0 e 20 min.(con step di 1 min.).

Tempo di ritardo sirena in PART-SET.

A centrale in PART- SET l' allarme di una linea (programmata come ALLARME) attiva il relé solo dopo il tempo di ritardo sirena in PART-SET che può essere programmato con valore compreso fra 0 e 240 sec.(con step di 1 sec.).

Programmazione tempo di uscita.

FUNZIONE	DESCRIZIONE	VIS. IN CE1N E T1N	VISUALIZZAZIONE T2N
Inserire il codice installatore a centrale OFF. 	si entra nel menù principale di programmazione.	- altoparlante : BEEP - Led 0 : acceso	- altoparlante : BEEP - Led ON / OFF : lamp.vel. - display : "P r"
. premendo il seguente tasto.. 	si entra nel sottomenù di programmazione "tempi".	- Led 0 : acceso	- Led ON / OFF : lamp.vel. - display : " t "
..digitando il seguente tasto.. 	..si attiva l' opzione di "assegnazione tempo di uscita".Essendo di default regolato a 20 sec.....	- altoparlante : BEEP in sequenza vengono accesi i seguenti led : - Led 0 : acceso - Led 2 : acceso - Led 0 : acceso	- altoparlante : BEEP - Led ON / OFF : lamp.vel. sul display verrà visualizzato il tempo in sec. - display : " 020" (20 secondi - ESEMPIO)

N.B In sequenza vengono visualizzate le tre cifre del tempo precedentemente impostato; la sequenza é accompagnata da un suono dedicato.

PER INSERIRE IL NUOVO TEMPO DIGITARE LE NUOVE CIFRE.

.. premendo il seguente tasto.. 	...si conferma la programmazione del tempo di uscita e si ritorna al menù programmazione .	- altoparlante : CONFERMA - Led 0 : acceso	- altoparlante : CONFERMA - Led ON / OFF : lamp.vel. - display : "P r"
--	--	---	--

Programmazione Tempo di ingresso



FUNZIONE	DESCRIZIONE	VIS. IN CE1N E T1N	VISUALIZZAZIONE T2N
Inserire il codice installatore a centrale OFF. 	si entra nel menù principale di programmazione.	- altoparlante : BEEP - Led 0 : acceso	- altoparlante : BEEP - Led ON / OFF : lamp.vel. - display : "P r"
. premendo il seguente tasto.. 	si entra nel sottomenù di programmazione "tempi".	- Led 0 : acceso	- Led ON / OFF : lamp.vel. - display : " t "
..digitando il seguente tasto.. 	..si attiva l' opzione di "assegnazione tempo di ingresso".Essendo di default regolato a 20 sec.....	- altoparlante : BEEP in sequenza vengono accesi i seguenti led : - Led 0 : acceso - Led 2 : acceso - Led 0 : acceso	- altoparlante : BEEP - Led ON / OFF : lamp.vel. sul display verrà visualizzato il tempo in sec. - display : "020" (20 secondi - ESEMPIO)

N.B In sequenza vengono visualizzate le tre cifre del tempo precedentemente impostato; la sequenza é accompagnata da un suono dedicato.

PER INSERIRE IL NUOVO TEMPO DIGITARE LE NUOVE CIFRE.

.. premendo il seguente tasto.. 	...si conferma la programmazione del tempo di ingresso e si ritorna al menù programmazione .	- altoparlante : CONFERMA - Led 0 : acceso	- altoparlante : CONFERMA - Led ON / OFF : lamp.vel. - display : "P r"
--	--	---	--

Programmazione Tempo di Allarme

FUNZIONE	DESCRIZIONE	VIS. IN CE1N E T1N	VISUALIZZAZIONE T2N
Inserire il codice installatore a centrale OFF. 	si entra nel menù principale di programmazione.	- altoparlante : BEEP - Led 0 : acceso	- altoparlante : BEEP - Led ON / OFF : lamp.vel. - display : "P r"
. premendo il seguente tasto.. 	si entra nel sottomenù di programmazione "tempi".	- Led 0 : acceso	- Led ON / OFF : lamp.vel. - display : " t "
..digitando il seguente tasto.. 	..si attiva l' opzione di "assegnazione tempo di allarme".Essendo di default regolato a 3 min.....	- altoparlante : BEEP in sequenza vengono accesi i seguenti led : - Led 0 : acceso - Led 0 : acceso - Led 3 : acceso	- altoparlante : BEEP - Led ON / OFF : lamp.vel. sul display verrà visualizzato il tempo in min. - display : "003" (3 minuti - ESEMPIO)

N.B In sequenza vengono visualizzate le tre cifre del tempo precedentemente impostato; la sequenza é accompagnata da un suono dedicato.

PER INSERIRE IL NUOVO TEMPO DIGITARE LE NUOVE CIFRE.

.. premendo il seguente tasto... 	...si conferma la programmazione del tempo di allarme e si ritorna al menù programmazione .	- altoparlante : CONFERMA - Led 0 : acceso	- altoparlante : CONFERRMA - Led ON / OFF : lamp.vel. - display : "P r"
---	---	---	---

Programmazione Tempo di ritardo sirena in PART-SET.

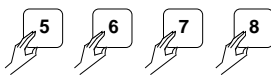
FUNZIONE	DESCRIZIONE	VIS. IN CE1N E T1N	VISUALIZZAZIONE T2N
Inserire il codice installatore a centrale OFF. 	si entra nel menù principale di programmazione.	- altoparlante : BEEP - Led 0 : acceso	- altoparlante : BEEP - Led ON / OFF : lamp.vel. - display : "P r"
. premendo il seguente tasto.. 	si entra nel sottomenù di programmazione "tempi".	- Led 0 : acceso	- Led ON / OFF : lamp.vel. - display : " t "
..digitando il seguente tasto.. 	..si attiva l' opzione di "assegnazione tempo di ritardo sirena in PART-SET".Essendo di default regolato a 10 sec.....	- altoparlante : BEEP in sequenza vengono accesi i seguenti led : - Led 0 : acceso - Led 1 : acceso - Led 0 : acceso	- altoparlante : BEEP - Led ON / OFF : lamp.vel. sul display verrà visualizzato il tempo in sec. - display : "0 1 0" (10 secondi - ESEMPIO)

N.B In sequenza vengono visualizzate le tre cifre del tempo precedentemente impostato; la sequenza é accompagnata da un suono dedicato.

PER INSERIRE IL NUOVO TEMPO DIGITARE LE NUOVE CIFRE.

.. premendo il seguente tasto... 	...si conferma la programmazione del tempo di ritardo sirena in PART-SET e si ritorna al menù programmazione .	- altoparlante : CONFERRMA - Led 0 : acceso	- altoparlante : CONFERRMA - Led ON / OFF : lamp.vel. - display : "P r"
---	--	--	---





Programmazione opzioni generali

In fase di installazione e' possibile programmare una serie di opzioni riguardanti il funzionamento generale del sistema.

Esclusione segnalazioni acustiche.

Selezionando questa opzione é possibile escludere tutte le segnalazioni sonore sia della centrale che delle tastiere. Non vengono escluse invece le segnalazioni di "ALLARME", "SISTEM TEST " e "CAMPANELLO".





N.B. In programmazione le segnalazioni acustiche funzionano in ogni caso.

FUNZIONE	DESCRIZIONE	VIS. IN CE1N E T1N	VISUALIZZAZIONE T2N
Inserire il codice installatore a centrale OFF. 	si entra nel menù principale di programmazione.	- altoparlante : BEEP - Led 0 : acceso	- altoparlante : BEEP - Led ON / OFF : lamp.vel. - display : "P r"
.. premendo il seguente tasto.. 	si entra nel sottomenù di "programmazione opzioni generali".	- altoparlante : BEEP - Led 0 : acceso I led da 1 a 5 indicano lo stato attuale delle opzioni generali. Led acceso, opzione inserita.	- altoparlante : BEEP - Led ON / OFF : lamp.vel. - display : " O P " I led da L1 a L4 e antisab. indicano lo stato attuale delle opzioni generali.Led acceso, opzione inserita.
.. digitando il seguente tasto.. 	..si attiva o disattiva l' opzione "Esclusione segnalazioni acustiche".	- Led 1 : acceso se opzione inserita. - Led 0 : acceso	- Led L1 : acceso se opzione inserita. - Led ON / OFF : lamp.vel. - display : " O P "
.. premendo il seguente tasto.. 	...la centrale acquisisce la nuova programmazione e automaticamente ritorna al menù programmazione	- altoparlante : CON-FERMA - Led 0 : acceso	- altoparlante : CON-FERMA - Led ON / OFF : lamp.vel. - display : "P r"

Segnalazione linee ALLARME aperte a centrale OFF.

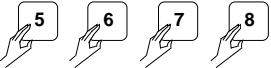



Questa opzione permette la visualizzazione dello stato delle linee configurate con la funzione di "ALLARME" anche a centrale OFF.

Nel caso in cui la linea venga aperta, la centrale segnalerà l' evento con un lampeggio veloce del led corrispondente.

FUNZIONE	DESCRIZIONE	VIS. IN CE1N E T1N	VISUALIZZAZIONE T2N
Inserire il codice installatore a centrale OFF. 	si entra nel menù principale di programmazione.	- altoparlante : BEEP - Led 0 : acceso	- altoparlante : BEEP - Led ON / OFF : lamp.vel. - display : "P r"
.. premendo il seguente tasto.. 	si entra nel sottomenù di "programmazione opzioni generali".	- altoparlante : BEEP - Led 0 : acceso I led da 1 a 5 indicano lo stato attuale delle opzioni generali. Led acceso, opzione inserita.	- altoparlante : BEEP - Led ON / OFF : lamp.vel. - display : " O P " I led da L1 a L4 e antisab. indicano lo stato attuale delle opzioni generali.Led acceso, opzione inserita.
.. digitando il seguente tasto.. 	..si attiva o disattiva l' opzione "segnalazione linee ALLARME aperte a centrale OFF".	- Led 2 : acceso se opzione inserita. - Led 0 : acceso	- Led L2 : acceso se opzione inserita. - Led ON / OFF : lamp.vel. - display : " O P "
.. premendo il seguente tasto... 	...la centrale acquisisce la nuova programmazione e automaticamente ritorna al menù programmazione.	- altoparlante : CON-FERMA - Led 0 : acceso	- altoparlante : CON-FERMA - Led ON / OFF : lamp.vel. - display : "P r"

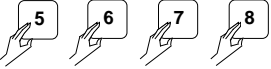



Polarità uscita P_ON.

Questa opzione permette di decidere la polarità dell' uscita open collector P_ON fornendo un negativo (ground) a centrale OFF oppure a centrale ON / PART-SET.

<i>FUNZIONE</i>	<i>DESCRIZIONE</i>	<i>VIS. IN CE1N E T1N</i>	<i>VISUALIZZAZIONE T2N</i>
Inserire il codice installatore a centrale OFF. 	si entra nel menù principale di programmazione.	- altoparlante : BEEP - Led 0 : acceso	- altoparlante : BEEP - Led ON / OFF : lamp.vel. - display : "P r"
.. premendo il seguente tasto.. 	si entra nel sottomenù di "programmazione opzioni generali".	- altoparlante : BEEP - Led 0 : acceso I led da 1 a 5 indicano lo stato attuale delle opzioni generali. Led acceso, opzione inserita.	- altoparlante : BEEP - Led ON / OFF : lamp.vel. - display : " O P " I led da L1 a L4 e antisab. indicano lo stato attuale delle opzioni generali.Led acceso, opzione inserita.
.. digitando il seguente tasto.. 	..si determina la polarità dell' uscita P_ON.	- Led 3 : se acceso negativo presente a centrale OFF. - Led 0 : acceso	- Led L3 : se acceso negativo presente a centrale OFF. - Led ON / OFF : lamp.vel. - display : " O P "
.. premendo il seguente tasto... 	...la centrale acquisisce la nuova programmazione e automaticamente ritorna al menù programmazione.	- altoparlante : CON-FERMA - Led 0 : acceso	- altoparlante : CON-FERMA - Led ON / OFF : lamp.vel. - display : "P r"





Segnalazione batteria scarica come allarme L24h.

Questa opzione permette, se viene rilevata batteria scarica, di generare un Allarme Antisabotaggio con le stesse opzioni programmate per la linea L24h, oppure di segnalarlo solo sul led batteria scarica e sull' uscita MEA..

FUNZIONE	DESCRIZIONE	VIS. IN CE1N E T1N	VISUALIZZAZIONE T2N
Inserire il codice installatore a centrale OFF. 	si entra nel menù principale di programmazione.	- altoparlante : BEEP - Led 0 : acceso	- altoparlante : BEEP - Led ON / OFF : lamp.vel. - display : "P r"
.. premendo il seguente tasto.. 	si entra nel sottomenù di "programmazione opzioni generali".	- altoparlante : BEEP - Led 0 : acceso I led da 1 a 5 indicano lo stato attuale delle opzioni generali. Led acceso, opzione inserita.	- altoparlante : BEEP - Led ON / OFF : lamp.vel. - display : " O P " I led da L1 a L4 e antisab. indicano lo stato attuale delle opzioni generali.Led acceso, opzione inserita.
.. digitando il seguente tasto.. 	..si attiva o disattiva l' opzione "Segnalazione batteria scarica come allarme L24h".	- Led 4 : acceso se opzione inserita. - Led 0 : acceso	- Led L4 : acceso se opzione inserita. - Led ON / OFF : lamp.vel. - display : " O P "
.. premendo il seguente tasto... 	...la centrale acquisisce la nuova programmazione e automaticamente ritorna al menù programmazione.	- altoparlante : CON-FERMA - Led 0 : acceso	- altoparlante : CON-FERMA - Led ON / OFF : lamp.vel. - display : "P r"

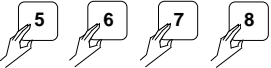
Allarme chiave falsa su led antisabotaggio e uscita MEA .

Questa opzione permette, se attiva, di segnalare un allarme chiave falsa (CH10-SET) solo sul led antisabotaggio e sull' uscita MEA. Viceversa, se non attiva, genera un allarme antisabotaggio con le stesse opzioni programmate per la linea L24h.



FUNZIONE	DESCRIZIONE	VIS. IN CE1N E T1N	VISUALIZZAZIONE T2N
Inserire il codice installatore a centrale OFF. 	si entra nel menù principale di programmazione.	- altoparlante : BEEP - Led 0 : acceso	- altoparlante : BEEP - Led ON / OFF : lamp.vel. - display : "P r"
.. premendo il seguente tasto.. 	si entra nel sottomenù di "programmazione opzioni generali".	- altoparlante : BEEP - Led 0 : acceso I led da 1 a 5 indicano lo stato attuale delle opzioni generali. Led acceso, opzione inserita.	- altoparlante : BEEP - Led ON / OFF : lamp.vel. - display : " O P " I led da L1 a L4 e antisab. indicano lo stato attuale delle opzioni generali.Led acceso, opzione inserita.
.. digitando il seguente tasto.. 	..si attiva o disattiva l' opzione " Allarme chiave falsa su led antisabotaggio e uscita MEA".	- Led 5 : acceso se opzione inserita. - Led 0 : acceso	- Led antisab. : acceso se opzione inserita. - Led ON / OFF : lamp.vel. - display : " O P "
.. premendo il seguente tasto... 	...la centrale acquisisce la nuova programmazione e automaticamente ritorna al menù programmazione.	- altoparlante : CON-FERMA - Led 0 : acceso	- altoparlante : CON-FERMA - Led ON / OFF : lamp.vel. - display : "P r"

TEST FUNZIONALI

Esistono tre differenti tipi di test : System test, Walk test e Line test.

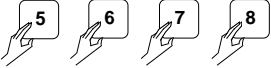

System Test



E' possibile verificare il corretto funzionamento di tutto il sistema. Questo test può essere eseguito sia tramite codice utente che installatore.

FUNZIONE	DESCRIZIONE	VIS. IN CE1N E T1N	VISUALIZZAZIONE T2N
Inserire il codice installatore a centrale OFF. 	si entra nel menù principale di programmazione.	- altoparlante : BEEP - Led 0 : acceso	- altoparlante : BEEP - Led ON / OFF : lamp.vel. - display : "P r"
.. premere i seguenti tasti.. 	si entra in System Test	- Tutti i led del frontale si accendono per 2,5 sec. - Tutti i led del frontale si spengono e si attiva l' Altoparlante TEST per 2,5 secondi. - Si disattiva l' Altoparlante e si attivano tutte le uscite "Open Collector" per 2,5 secondi. - Si disattivano tutte le uscite "Open Collector" e si attiva il relè di Allarme per 2,5 secondi. - Il System Test riprende.	
.. premendo il seguente tasto... 	...la centrale ritorna al menù principale di programmazione.	- Led 0 : ON	- Led ON / OFF : lamp.vel. - display : "P R"

Walk Test

Con questo test é possibile verificare l' efficienza dei dispositivi periferici collegati alle linee di allarme. E' possibile eseguire questo test solo tramite il codice installatore.

FUNZIONE	DESCRIZIONE	VIS. IN CE1N E T1N	VISUALIZZAZIONE T2N
Inserire il codice installatore a centrale OFF. 	si entra nel menù principale di programmazione.	- altoparlante : BEEP - Led 0 : acceso	- altoparlante : BEEP - Led ON / OFF : lamp.vel. - display : "P r"
Nel menù programmazione premere i seguenti tasti.. 	si entra nel sottomenù di Walk Test	- altoparlante : BEEP - Led 0 : Lamp.vel.	- altoparlante : BEEP - Led ON / OFF : lamp.vel. - display : " U t "
	Provocando un allarme su ogni linea, più la linea L 24h, si ha la segnalazione sull' omonimo led della centrale e delle tastiere.	- altoparlante : TEST se linea aperta. - Led 0 : lamp.vel. - Led Linea : lamp.vel. se linea aperta altrimenti memoria di allarme. - Led 8 : lamp. vel.	- altoparlante : TEST - Led ON / OFF : lamp.vel. - Led Linea : lamp.vel. se linea aperta altrimenti memoria di allarme. - Led Anomalia : lamp.vel. - display : " U t "

<p>.. premendo il tasto 0..</p> 	<p>..la centrale resetta le memorie di allarme, rimanendo in Walk Test.</p>	<p>- Led 0 : lamp. vel.</p>	<p>- Led ON / OFF : lamp.vel. - display : " U t "</p>
<p>..premando il seguente tasto...</p> 	<p>...la centrale ritorna al menù principale di programmazione.</p>	<p>- altoparlante : ERRORE - Led 0 : acceso</p>	<p>- altoparlante : ERRORE - Led ON / OFF : lamp.vel. - display : "P r"</p>

N.B. La centrale esce da Walk Test solamente premendo il tasto cancelletto #.

Line Test

Da codice Installatore si può attivare un test che permette di controllare eventuali avarie sulle linee ALLARME.



A centrale ON/OFF/PART-SET, le linee in TEST mantengono le stesse FUNZIONI e OPZIONI.

Un Allarme rilevato su una linea in TEST a centrale ON/OFF/PART-SET, non attiva la segnalazione acustica e neppure le uscite di allarme A24h e relé allarme, ma resta solo memorizzato sull' uscita MEA e sul led della linea stessa. (Un eventuale allarme su una linea in TEST viene segnalato anche dalla memoria eventi).

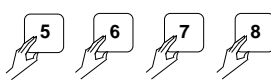
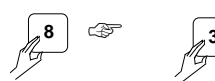
Il lampeggio lento del led ON / OFF indica a centrale ON la presenza di linee in test.

FUNZIONE	DESCRIZIONE	VIS. IN CE1N E T1N	VISUALIZZAZIONE T2N
<p>Inserire il codice installatore a centrale OFF.</p> 	<p>si entra nel menù principale di programmazione.</p>	<p>- altoparlante : BEEP - Led 0 : acceso</p>	<p>- altoparlante : BEEP - Led ON / OFF : lamp.vel. - display : "P r"</p>
<p>..premere i seguenti tasti..</p> 	<p>si entra nel sottomenù di Line Test</p>	<p>- altoparlante : BEEP - Led 0 : acceso I led di linea accesi indicano le linee in TEST.</p>	<p>- altoparlante : BEEP - Led ON / OFF : lamp.vel. - display : " L t " I led di linea accesi indicano le linee in TEST.</p>

N.B. I tasti da 1 a 5 attivano o disattivano il TEST per le linee corrispondenti. (Il tasto 5 e' dedicato alla linea L24h).

<p>.. per togliere dalla condizione di test tutte le linee, premere il tasto 0..</p> 	<p>nessuna linea in test.</p>	<p>- Led 0 : acceso</p>	<p>- Led ON / OFF : lamp.vel. - display : " L t "</p>
<p>..per confermare le impostazioni introdotte, premere il seguente tasto...</p> 	<p>...la centrale acquisisce la nuova programmazione e automaticamente ritorna al menù principale di programmazione.</p>	<p>- altoparlante : CON-FERMA - Led 0 : acceso</p>	<p>- altoparlante : CON-FERMA - Led ON / OFF : lamp.vel. - display : "P r"</p>

Visualizzazione memoria eventi.



E' possibile visualizzare sui led del frontale gli eventi che si sono verificati durante gli ultimi 10 stati ON / PART-SET e gli ultimi 10 stati OFF della centrale, tramite codice installatore o codice utente .

Gli allarmi vengono visualizzati nei seguenti modi :

Panico istantaneo	: led Anomalia
L24h	: led Antisabotaggio
Linee di allarme	: led linea relativi
Allarme codice o chiave falsa	: led Antisabotaggio
Batteria scarica	: led batteria scarica su T1N e CE1N, led Presenza rete lampeggiante lento su T2N.

Durante lo stato visualizzato in memoria eventi, lampeggia veloce il led relativo al primo evento che si e' verificato, sono accesi i led relativi agli altri eventi mentre lampeggiano lenti i led relativi alle linee escluse in PART-SET o da codice utente.

Scansione Memoria Eventi da centrale in programmazione.

FUNZIONE	DESCRIZIONE	VIS. IN CE1N E T1N	VISUALIZZAZIONE T2N
Inserire il codice installatore a centrale OFF. 	si entra nel menù principale di programmazione.	- altoparlante : BEEP - Led 0 : acceso	- altoparlante : BEEP - Led ON / OFF : lamp.vel. - display : "P r"
..digitando il seguente tasto ... 	..si entra in visualizzazione Memoria Eventi e vengono visualizzati gli eventi che si sono verificati durante l' ultimo stato OFF della centrale.	- altoparlante :BEEP - Led 0 : lamp. lento Gli altri led indicano lo stato della memoria eventi.	- altoparlante :BEEP - Led ON / OFF : Lamp.vel. - display : " F O" Gli altri led indicano lo stato della memoria eventi.

Per controllare gli eventi che si sono verificati durante i precedenti stati OFF della centrale, digitare i tasti da 1 a 9. Per verificare l' ultimo stato OFF digitare il tasto 0.

.. digitando il tasto ... 	.. vengono visualizzati gli eventi che si sono verificati durante lo stato ON / PART-SET della centrale. ..	- Led 0 : lamp.lento - Led 2 : acceso (solo su CE1N) - Led 6 : acceso (solo su T1N) Gli altri led indicano lo stato della memoria eventi.	- Led ON/OFF :lamp.vel - display : "n 0" Gli altri led indicano lo stato della memoria eventi.
--	--	--	--

Per controllare gli eventi che si sono verificati durante i precedenti stati ON / PART-SET della centrale, digitare i tasti da 1 a 9. Per verificare l' ultimo stato ON / PART-SET digitare il tasto 0.

N.B. Se si digita una seconda volta il tasto asterisco si tornano a visualizzare gli eventi a centrale OFF.

..digitando il tasto ... 	..si esce da Memoria Eventi e si torna al menu' principale di programmazione.	- altoparlante :ERRO-RE - Led 0 : acceso	- altoparlante :ERRO-RE - Led ON/OFF : lamp. vel - display : " Pr "
---	---	---	---

CENTRALE DI COMANDO CE2P E TASTIERA REMOTA T2P

La centrale di comando CE2P ha le stesse prestazioni del modello CE1N e CE2N eccezione fatta per lo stadio di alimentazione che qui può erogare una corrente di 1A .

Il contenitore della centrale è metallico di dimensioni leggermente superiori a quello delle centrali CE1N, CE2N, questo per poter permettere l' alloggiamento di una batteria da 12Ah max.

La centrale può essere gestita oltre che dalle tastiere T1N e T2N anche dalla tastiera a cristalli liquidi T2P.

Questa tastiera, oltre che a facilitare notevolmente la programmazione della centrale, dà la possibilità di programmare un secondo inserimento parziale (**inserimento giorno**) che può essere diverso da tastiera a tastiera.

In altre parole, se in un impianto ci sono 3 T2P, oltre all'inserimento totale e parziale del sistema (**inserimento notte**), si ha la possibilità di programmare fino ad altri 3 inserimenti, uno diverso per ogni tastiera.

La tastiera T2P dà la possibilità di dare dei nomi alle linee in modo da rendere immediata l'identificazione di un eventuale allarme o anomalia di un sensore.

ATTENZIONE:

- I nomi delle linee devono essere inseriti in tutte le tastiere T2P che compongono il sistema.
- Per ogni centrale possono essere inserite un massimo di 3 tastiere T2P e la somma delle tratte di cavo non deve superare i 100m.
- Per quanto riguarda la procedura di programmazione della centrale CE2P da tastiera T2P, non devono essere seguite le istruzioni contenute in questo manuale , ma devono essere prese in considerazione i diagrammi di programmazione contenuti nell'imballo delle tastiere.
- La tastiera T2P è perfettamente compatibile con la centrale CE2N.
- La centrale CE2P è perfettamente compatibile con le tastiere T1N e T2N.
In questo caso però le prestazioni della centrale saranno identiche a quelle della CE1N e CE2N.
- Le tastiere T1N e T2N non sono compatibili con la tastiera T2P.
- La tastiera T2P può essere utilizzata per la sola programmazione della centrale CE1N.
Durante l'uso della T2P, per motivi di incompatibilità, non deve essere utilizzata la tastiera a bordo della centrale.

CE1N - Guida rapida di programmazione per l'installatore

